

ALSIDENT[®] SYSTEM 25

Komory pochłaniające

 **alsident[®]
system**

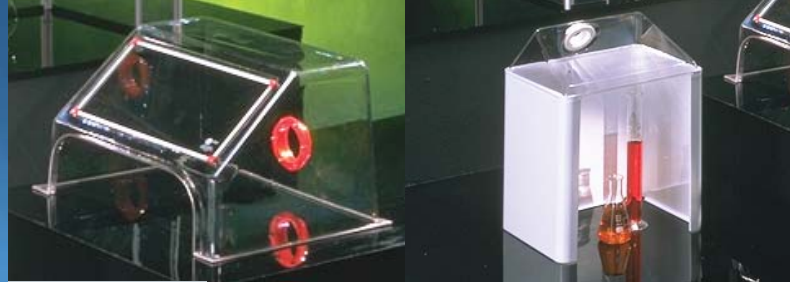

◀ Typ 2 ▲

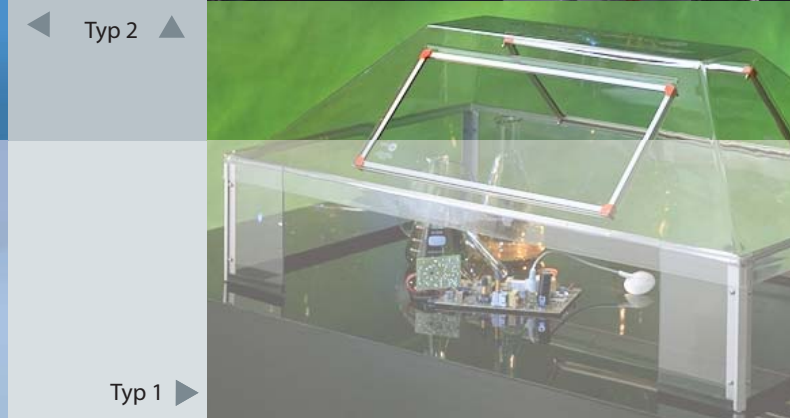

Typ 1 ▶

Komory pochłaniające – aby środowisko pracy było czystsze

Korzystanie z komór pochłaniających zapobiega rozprzestrzenianiu się oparów i zanieczyszczeń w miejscu pracy. Jest to bardzo wydajne rozwiązanie pozwalające na pracę w otoczeniu wolnym od zanieczyszczeń.

Łatwość czyszczenia

Komory pochłaniające ALSIDENT SYSTEM 25 wykonane są z PETG oraz aluminium. PETG to odporny, wytrzymały i przezroczysty materiał.

Komory odporne są na działanie środków czyszczących, dzięki czemu przywrócenie czystości nie stwarza problemu.

Pomiar wydajności

Komory pochłaniające zostały przetestowane pod względem wydajności przez Duński Instytut Technologiczny (The Danish Technological Institute). W celu uzyskania dalszych informacji skontaktuj się z przedstawicielem ALSIDENT w www.alsident.com Polsce, bądź odwiedź stronę.

ALSIDENT® SYSTEM ...skuteczna i

Działanie

Komory pochłaniające ALSIDENT® SYSTEM 25 współpracują z pochłaniaczami oparów o wydajności 117 – 850 m³/godz.

Komory stosowane są w procesach takich jak: ważenie i przesypywanie sproszkowanej substancji, mieszanie chemikaliów, miazdzenie, czyszczenie z wykorzystaniem rozpuszczalników np. płytek elektronicznych. Komory pochłaniające wykorzystywane są w miejscach takich jak szpitale, laboratoria, gabinety kosmetyczne, dentystyczne, itp.

ALSIDENT® SYSTEM 25 – trzy rodzaje komór pochłaniających

ALSIDENT® SYSTEM 25 produkowany jest w trzech odmianach o różnych kształtach i rozmiarach.

Wydajność systemu zależna jest od rozmiaru otworu komory. Zalecane wydajności pochłaniaczy oparów współpracujących z komorami przedstawione zostały w dołączonej wkładce.

◀ Typ 3

◀ ▲ Typ 1

M 25

izolacja i niebanalne wzornictwo

Typ 1

– trzy dostępne rozmiary

Pokrywa zbudowana jest z przezroczystego PETG oraz okienka wykonanego z bezpiecznego szkła zapewniającego dobrą widoczność.

Przezroczyste ściany wykonane z PETG wzmocnione są aluminiowymi wspornikami na krawędziach. Są one dostępne w trzech wysokościach – 200, 500 oraz 750 mm. Wyższe komory posiadają większy otwór, więc mogą współpracować z pochłaniaczami o większej wydajności.

Komory dostarczane są w zestawie do samodzielnego montażu, co zmniejsza koszty ich transportu.

Typ 2

– komory z małym otwarciem

Komory tego typu wykonane są z formowanego termicznie PETG, posiadają również okienko wykonane z bezpiecznego szkła, co zapewnia znakomitą widoczność.

Szeroka komora z małym otwarciem posiada mnóstwo miejsca na ręce, dlatego przeznaczona jest do działań takich jak oczyszczanie, ścieranie bądź szlifowanie.

Komora jest również dostępna w wersji półprzezroczystej (kolor szkła opalowego).

Typ 3

– mała komora z dużym otwarciem

Pokrywy komór tego typu zostały również wykonane z przezroczystego PETG. Ściany boczne wykonane są z malowanej proszkowo w kolorze białym stali. Komora dostarczana jest wraz z flanszą, dwiema krótkimi tubami i łącznikiem, co umożliwia podłączenie do systemu wyciągu oparów. Wykorzystywany jest głównie przy pracy z substancjami o intensywnym zapachu. Komora nie wymaga dużej ilości miejsca, a jej duże otwarcie umożliwia łatwy dostęp do jej wnętrza.

Komory projektowane na zamówienie

– krótki czas dostawy

Oprócz standardowych produktów oferowane są rozwiązania przygotowywane według specyfikacji klienta. Komory projektowane na zamówienie mogą być wyposażone w przesuwne drzwiczki, ukośne otwieranie, bądź wbudowane ramię do pochłaniacza.

Dział techniczny przygotowuje projekt, który przed dokonaniem zakupu zostaje przedstawiony klientowi do akceptacji.

Typ 1 ▼



▼ Typ 3

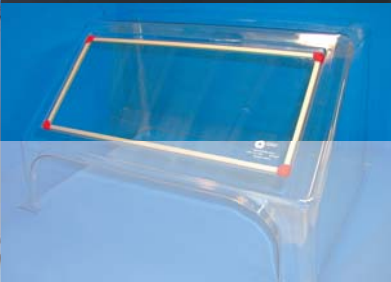

▲ Typ 2



Aksesoria do komór ALSIDENT® SYSTEM 25 ... opcjonalny montaż flanszy

ALSIDENT® SYSTEM 25 może zostać wyposażony we flansze o różnym rozmiarze, co pozwala na podłączenie do systemów pochłaniających opary.

Montowanie flanszy do komory typu 1 oraz 2 jest opcjonalne. Standardowa flansza dla komory typu 3 ma rozmiar $\varnothing 75$ mm. Istnieje również możliwość zamówienia komory z flanszą w rozmiarze $\varnothing 50$ mm.



Istnieje 6 dostępnych flansz, w różnych rozmiarach, wykonanych z czerwonego bądź białego polipropylenu. W przypadku standardowych komór, flansze są przykręcane do tylnej ścianki. Na specjalne zamówienie flansza może być dokręcana w innym miejscu.

Dołączona wkładka prezentuje szczegółowe informacje o komorach.

dystrybutor

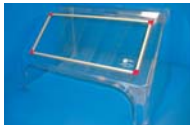

Komory pochłaniające System 25

	Maksymalna wydajność [m ³ /godz.]	Opcje	Numer katalogowy	+ kod koloru	
				● czerwony	○ biały
TYP 1 - PETG*					
	220	Flansze należy zamówić osobno	25-106020-	4	5
	550		25-106050-	4	5
	850		25-106075-	4	5
TYP 2 - PRZEZROCZYSTY PETG*					
	117	Bez flanszy	25-604535-0-	4	5
	117	Z flanszą ø 80 mm	25-604535-	4	5
TYP 2 - PETG* W KOLORZE OPALOWYM					
	117	Bez flanszy	25-604535-0-7-	4	5
	117	Z flanszą ø 80 mm	25-604535-7-	4	5
TYP 3					
	204	Z flanszą, dwiema krótkimi tubami i łącznikiem ø 75 mm	25-4030	-	-

PETG: politereftalan etylenu

Akcesoria

Polipropylenowe flansze	Średnica [mm]	Numer katalogowy	+ kod koloru	
			● czerwony	○ biały
	50	4-50-13-	4	5
	75	4-75-13-	4	5
	80	4-80-13-	4	5
	100	4-100-13-	4	5
	125	4-125-13-	4	5
	160	4-160-13-	4	5

Typ1 ALSIDENT® SYSTEM 25 składa się z dwóch części zamawianych osobno: komory pochłaniającej oraz flanszy. Rozmiary dla komory Typ 1 mogą zostać zmienione na życzenie klienta.

dystrybutor



Standardowe rozmieszczenie flansz

TYP 1

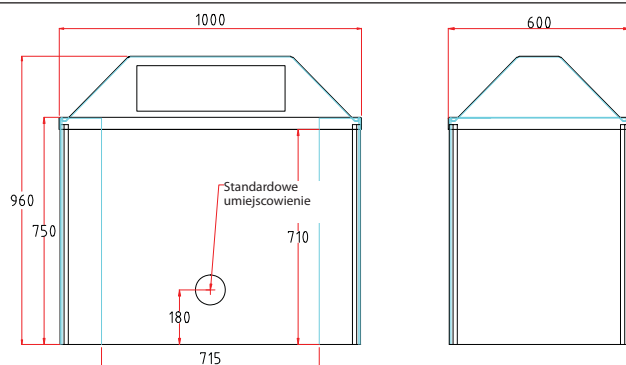
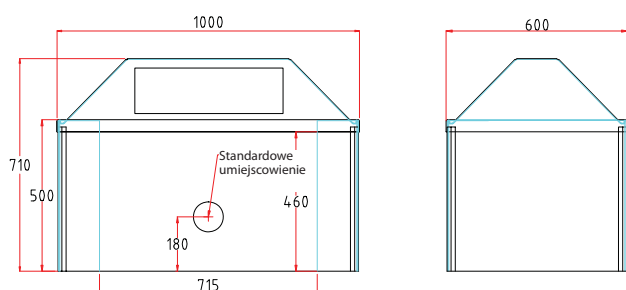
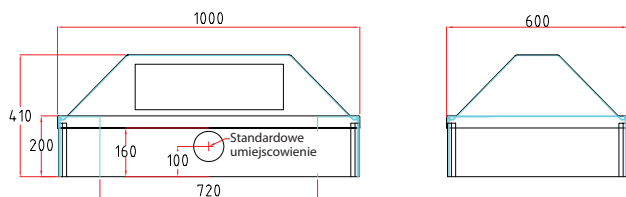

Istnieje możliwość zamówienia różnych rozmiarów komór oraz umieszczenie flanszy zgodnie ze specyfikacją klienta.

TYP 2

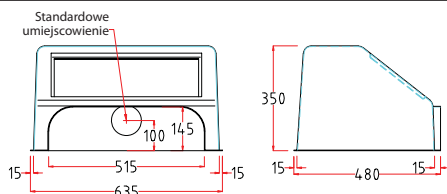

Istnieje możliwość zamówienia różnych rozmiarów komór oraz umieszczenie flanszy zgodnie ze specyfikacją klienta.

TYP 3

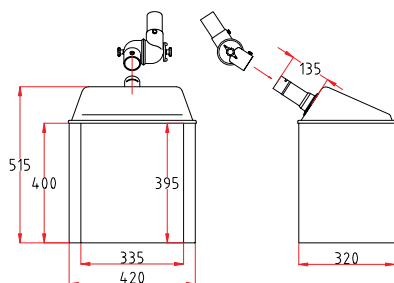

Króciec, łącznik $\varnothing 75$ mm oraz tuba stanowią standardowe wyposażenie komory Typ 3.

Komory są dostarczane ze standardowo rozmieszczonymi flanszami. Klient może zażyczyć sobie inne rozmieszczenie.