









Waga do ważenia niemowląt WE15P2(M) i WE20P2(M) ze wzrostomierzem

Funkcje i cechy wagi:

-  Dodatkowa filtracja
-  Zapamiętanie wyniku
-  Złącze Mini USB
-  Cyfry wysw. o wysokości 2,2cm
-  Ważenie niemowląt
-  Pomiar wzrostu
-  5 lat gwarancji na przetwornik pomiarowy
-  2 lata gwarancji
-  CE
-  Możliwa legalizacja

Opis:

Waga do ważenia niemowląt ze wzrostomierzem, wyposażona jest w podświetlany, ciekłokrystaliczny wyświetlacz z dużymi czytelnymi cyframi (wysokość 2,2cm). Waga niemowlęca posiada nowoczesną ergonomię i sztywną szalkę o odpowiednim dla dziecka kształcie, dziecko można ważyć, także w pozycji siedzącej.

Waga dla niemowląt posiada funkcje: tara, odczyt zwiększonej rozdzielczości w całym zakresie pomiarowym, zapamiętywanie ostatniego wyniku ważenia oraz dodatkowy filtr tłumiący wpływ ruchów ważonego dziecka na wskazania wag. Odczyt zwiększonej rozdzielczości można wykorzystać np. do wyznaczenia przyrostu masy niemowlaka przy karmieniu lub pomiaru przygotowanej masy pokarmu.

Wzrostomierz może być odłączony od wagi i stosowany samodzielnie lub można jego ramiona ustawić w pozycji pionowej (gdy się go nie używa).

Dokumenty:

- [certyfikat zatwierdzenia typu WE](#)
- [deklaracja zgodności CE](#)
- [certyfikat zgodności CE](#)
- [wpis do rejestru wyrobów medycznych](#)

Dane techniczne:	WE15P2(M1)	WE20P2(M)
Obciążenie maksymalne	15kg	20kg
Obciążenie minimalne	100g	200g
Zakres tarowania	-15kg	-20kg
Dokładność odczytu	1g / 5g	2g / 10g
Czas stabilizacji wskazań	1-5s	
Masa wagi	7kg	
Temperatura pracy	+10°C - +40°C	
Wymiary pomostu	55x35cm	
Wymiary gabarytowe wagi	59x48x22cm	

Zasilanie: zasilacz stabilizowany, 12V/100mA

Dodatkowe wyposażenie:

- zasilanie akumulatorowe Li-ion do 50h ciągłej pracy -
- kabel USB o długości 1,8m
- Legalizacja
- RS232 z kablem 2m (zastępuje USB)
- RS485 (wykonanie indywidualnie)

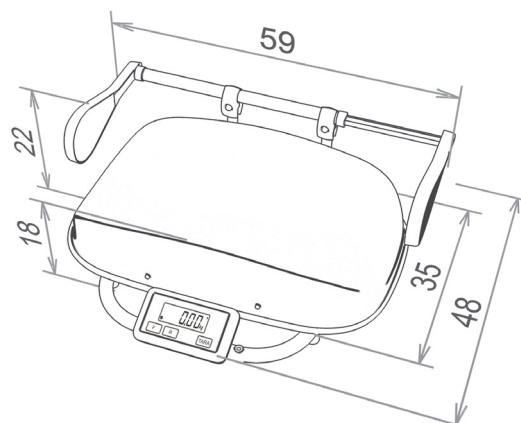
Rysunek - wymiary gabarytowe wagi i szalki [cm]:

Zakres pomiarowy wzrostomierza	44-84cm (M1) (dla noworodków)	54-100cm (M) (pediatryczny)
Rozdzielczość wzrostomierza	2mm	

Powiększony wzrostomierz:



Działanie wzrostomierza:



Ustawienie wzrostomierza podczas pomiaru wzrostu



W trakcie pomiaru masy wzrostomierz można podnieść do góry.

MENSOR 04-689 Warszawa, Węglarska 50, tel/fax 22 613-08-74, tel.22 424-33-23 www.mensor.pl ; mensor@mensor.pl