

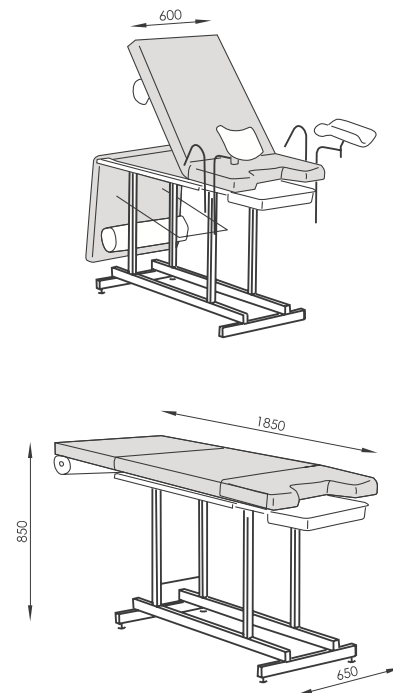

M E B L E

Meble medyczne
Medical furniture

USB-01



Pozycja leżąca
Standard position



Regulacja
segmentu pleców
Adjustment of
backrest



Pozycja fotelowa
Armchair position



Regulacja
segmentu siedziska
Adjustment of seat
section

Trzysegmentowy **uniwersalny stół do badań USB-01** przeznaczony jest do wykonywania badań ogólnych, ginekologicznych oraz prostych zabiegów medycznych w placówkach służby zdrowia.

Three segments, **universal examination table USB-01** are designed for general, gynaecological as well as medical treatments and examinations in the health-care institutions.

Wyposażenie dodatkowe:

- 1 podkolannik N-01 – 2 szt./kpl.
- 2 uchwyt do ręki U-03 – 2 szt./kpl.
- 3 podpora stopy S-01 – 2 szt./kpl.
- 4 podpórka do ręki R-03 – 1 szt./kpl.
- 5 wieszak kroplówki K-02 – 1 szt./kpl.
- 6 zacisk Z-01 – 6 szt./kpl.

Additional equipment:

- 1 knee rest N-01 – 2 pcs/set
- 2 hand rest U-03 – 2 pcs/set
- 3 foot support S-01 – 2 pcs/set
- 4 arm support R-03 – 1 pc/set
- 5 drip / I.V. stand K-02 – 1 pc/set
- 6 clamps Z-01 – 6 pcs/set

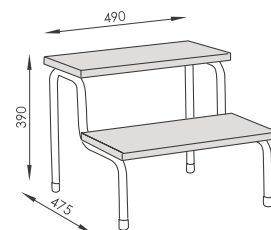
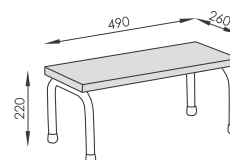

Regulacja segmentu oparcia pleców.
Adjustment of backrest.



Regulacja siedziska, podpory stóp oraz uchwytów do ręki.
Adjustment of set section, foot support and hand rest.



Stopnie podestów wyłożone są wykładziną antypoślizgową.
Steps of foot stool are covered with a special nonskid material.

USB-03, USB-04

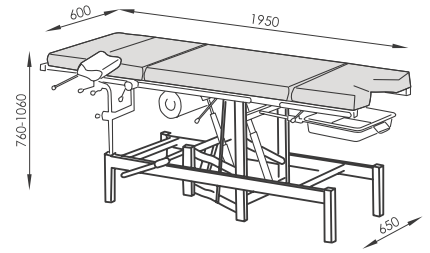

Ręczna regulacja wysokości (USB-03).
Manual adjustment of mattress frame height (USB-03).



Hydrauliczna regulacja wysokości (USB-04).
Hydraulic adjustment of mattress frame height (USB-04).



Pozycja leżąca
Standard position



Regulacja segmentu zagłówka
Adjustment of head rest section

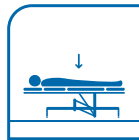

Najniższa pozycja leża
Minimal height of mattress frame

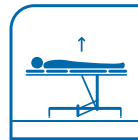

Najwyższa pozycja leża
Maximal height of mattress frame



Niska pozycja nóg (anty-Trendelenburg)
Leg-low position (anti-Trendelenburg)



Wysoka pozycja nóg (Trendelenburg)
Leg-high (shock) position (Trendelenburg)



Pozycja fotelowa
Armchair position



Regulacja segmentu siedziska
Adjustment of seat section

Czterosegmentowe **uniwersalne stoły do badań USB-03, -04** przeznaczone są do wykonywania badań ogólnych, ginekologicznych oraz zabiegów medycznych w placówkach służby zdrowia.

Four segments, **universal examination table USB-03, -04** are designed for general, gynaecological as well as medical treatments and examinations in the health-care institutions.

Wyposażenie dodatkowe:

- 1 podkolanniki N-01 – 2 szt./kpl.
- 2 uchwyt ręki U-03 – 2 szt./kpl.
- 3 podpórka do ręki R-01 – 1 szt./kpl.
- 4 podpórka stopy S-01 – 2 szt./kpl.
- 5 wieszak kroplówki K-02 – 1 szt./kpl.
- 6 zaciski Z-01 – 5 szt./kpl.

Additional equipment:

- 1 knee rest N-01 – 2 pcs/set
- 2 hand rest U-03 – 2 pcs/set
- 3 arm support R-01 – 1 pc/set
- 4 foot support S-01 – 2 pcs/set
- 5 drip / I.V. stand K-02 – 1 pc/set
- 6 clamps Z-01 – 5 pcs/set



Pozycja fotelowa.
Armchair position.

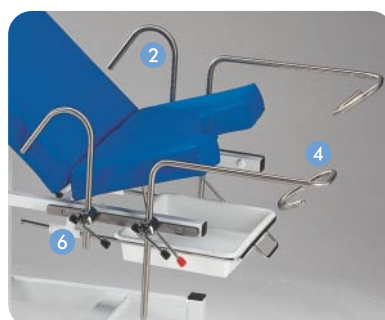

Ręczna regulacja segmentu siedziska.
Manual adjustment of set section.



Pozycja anti- i Trendelenburga.
Trendelenburg and anti-Trendelenburg position.

FG-01

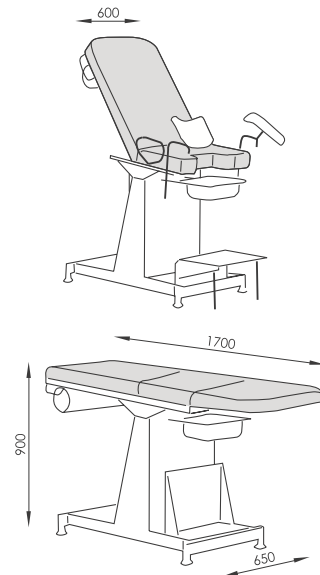

Pozycja Trendelenburga.
Trendelenburg position.



Pozycja fotelowa
Armchair position



Regulacja segmentu siedziska
Adjustment of seat section



Wysoka pozycja nóg (Trendelenburg)
Leg-high (shock) position (Trendelenburg)

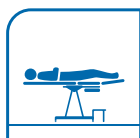

Pozycja leżąca
Standard position

Fotel ginekologiczny FG-01 przeznaczony do badań w gabinetach ginekologicznych.

Wyposażenie standardowe:

- podkolannik N-01 – 2 szt.
- uchwyt do ręki U-08 – 2 szt.
- pojemnik ze stali nierdzewnej – 1 szt.
- zacisk Z-01 – 2 szt.

Wyposażenie dodatkowe:

- 1 podpórka stopy S-01 – 2 szt.
- 2 podpórka nóg (dla uzyskania pozycji leżącej) S-04 – 1 szt.
- 3 wieszak kroplówki K-02 – 1 szt.
- 4 podpórka ręki R-03 – 1 szt.
- 5 zacisk Z-01 – 2 szt.
- 6 ramię kolposkopu RK-01 – 1 szt.

Gynaecological chair FG-01 designed for carrying out gynaecological treatments.

Standard equipment:

- knee rest N-01 – 2 pcs
- hand rest U-08 – 2 pcs
- stainless steel bowl – 1 pc
- clamps Z-01 – 2 pcs

Additional equipment:

- 1 foot support S-01 – 2 pcs
- 2 leg plate (for lying position) S-04 – 1 pc
- 3 drip / I.V. stand K-02 – 1 pc
- 4 arm support R-03 – 1 pc
- 5 clamp Z-01 – 2 pcs
- 6 colposcope grip RK-01 – 1 pc

Wzornik obić tapicerowanych / Sample of upholstery colors:



Biały
White

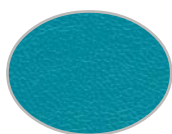

Turkus
Turquoise

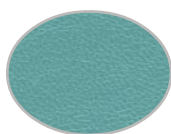

Seledyn
Celadon

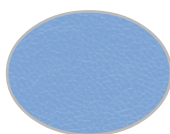

Niebieski
Blue

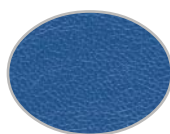

Granat
Dark-blue



Pozycja leżąca z podporą nóg.
Lying position with leg plate.



Pozycja fotelowa.
Armchair position.



KZ-01

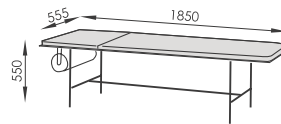

Kozetka:

- metalowy szkielet lakierowany proszkowo
- dwusegmentowe tapicerowane leże (kolorystyka wg wzornika str. 4)
- ręczna regulacja zagłówek
- rolka prześcieradła jednorazowego

Examination couch:

- frame: epoxy-powder-coated steel
- mattress base: two upholstered segments (sample of upholstery colors page 4)
- manual adjustment of head section
- paper roll holder



SPN-01

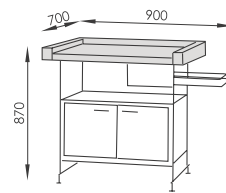

Stół do pielęgnacji niemowląt:

- metalowy szkielet lakierowany proszkowo
- tapicerowane leże (kolorystyka wg wzornika str. 4)
- wbudowana szafka, wysuwana półka boczna z płyty meblowej

Table for baby nursing:

- frame: epoxy-powder-coated steel
- mattress base: upholstered (sample of upholstery colors page 4)
- build-in cabinet, pulled-out side shelf, made out of furniture board



BL-01

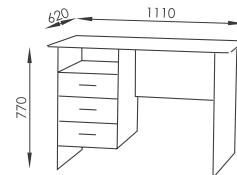

Biurko lekarskie:

- wykonane z płyty meblowej
- 3 szuflady na prowadnicach rolkowych
- szuflady zamykane centralnym zamkiem patentowym

Doctor's desk:

- made out of furniture board
- 3 drawers with easy sliding motion
- central lock for drawers



TO-02, TS-02

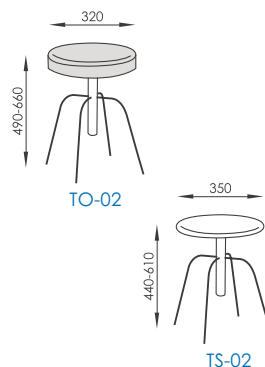

Taborety obrotowe:

- metalowy szkielet lakierowany proszkowo
- śrubowa regulacja wysokości siedziska
- 2 wersje siedziska: metalowa (TS-02), tapicerowana (TO-02)

Swivel stools:

- base: epoxy-powder-coated steel
- height adjustment thanks to screw mechanism
- 2 version of seat: metal (TS-02), upholstered (TO-02)



SL-07/A

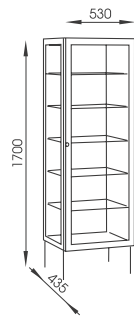

Szafa lekarska:

- metalowy szkielet lakierowany proszkowo
- 5 szklanych półek z możliwością dowolnej regulacji wysokości
- drzwi i boki przeszklone
- drzwi wyposażone w uszczelki magnetyczne oraz zamek patentowy
- możliwość poziomowania szafy (stopki regulacyjne)

Medical cabinet:

- frame: epoxy-powder-coated steel
- 5 glass shelves with the possibility to any height adjustment
- door and cabinet's side made of glass
- doors are equipped with magnetic seal and lock
- possibility to leveled the cabinet (adjustable feet)



SL-09

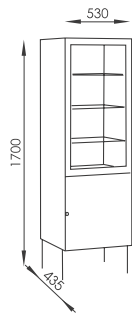

Szafa lekarska:

- metalowy szkielet lakierowany proszkowo
- 4 szklane półki z możliwością dowolnej regulacji wysokości
- wzmocnione metalowe boki oraz drzwi dolnej komory szafy
- drzwi wyposażone w uszczelki magnetyczne oraz zamek patentowy
- możliwość poziomowania szafy (stopki regulacyjne)

Medical cabinet:

- frame: epoxy-powder-coated steel
- 4 glass shelves with the possibility to any height adjustment
- strengthened cabinet's side as well as door of bottom cabinet's chamber
- doors are equipped with magnetic seal and lock
- possibility to leveled the cabinet (adjustable feet)



SL-08/A

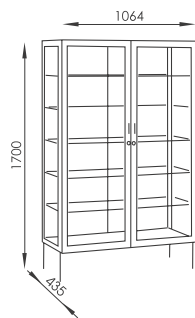

Szafa lekarska:

- metalowy szkielet lakierowany proszkowo
- 5 szklanych półek z możliwością dowolnej regulacji wysokości
- drzwi i boki przeszklone
- drzwi wyposażone w uszczelki magnetyczne oraz zamek patentowy
- możliwość poziomowania szafy (stopki regulacyjne)

Medical cabinet:

- frame: epoxy-powder-coated steel
- 5 glass shelves with the possibility to any height adjustment
- door and cabinet's side made of glass
- doors are equipped with magnetic seal and lock
- possibility to leveled the cabinet (adjustable feet)



P-01, P-02

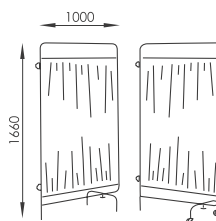

Parawany:

- metalowy szkielet lakierowany proszkowo
- dostępne w 2 wersjach: na kółkach (P-01), na stopkach (P-02)
- możliwość spinania kilku segmentów za pomocą zatrzasków tworzywowych

Ward screens:

- frame: epoxy-powder-coated steel
- available in 2 version: on the castors (P-01), on the foot (P-02)
- possible to join few screens thanks to plastic snap fasteners



SK-01, SK-02

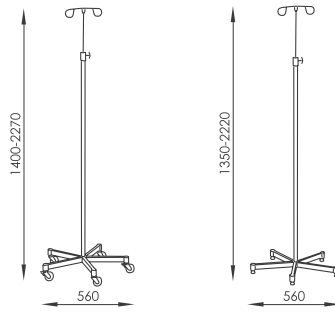

Stojaki do kroplówek:

- metalowa podstawa pięcioramienna lakierowana proszkowo, wysuwany wieszak chromowany
- dostępne w 2 wersjach: na kółkach (SK-01), na stopkach (SK-02)

Infusion stands:

- five-leg base epoxy-powder-coated steel, pulled-out chromium plated stand
- available in 2 version: on the castors (SK-01), on the foot (SK-02)



T-01

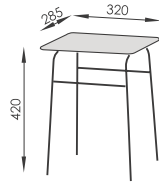

Taboret:

- metalowy szkielet lakierowany proszkowo
- siedzisko z płyty tworzywowej, wodoodpornej

Stool:

- base: epoxy-powder-coated steel
- seat made of laminated board, water-resistant



WBB-02

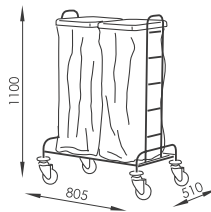

Wózek do brudnej bielizny:

- metalowy szkielet lakierowany proszkowo
- 2 worki foliowe o pojemności 120 l
- 2 pokrywy tworzywowe
- 4 kółka jezdne

Linen trolley:

- frame: epoxy-powder-coated steel
- 2 linen bags of 120 l capacity
- 2 plastic covers
- 4 driving castors



WBB-01

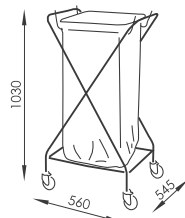

Wózek do brudnej bielizny:

- metalowy składany szkielet wózka lakierowany proszkowo
- lniany worek o pojemności 100 l
- pokrywa tworzywowa
- 4 kółka jezdne

Linen trolley:

- folding frame: epoxy-powder-coated steel
- linen bag of 100 l capacity
- plastic cover
- 4 driving castors



WZ-01



WZ-03

WZ-01, WZ-03

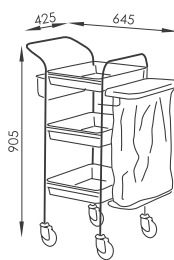

Wózki oddziałowe wielofunkcyjne:

- metalowy szkielet lakierowany proszkowo
- wymiowana nierdzewna taca (WZ-01)
- wymiowane pojemniki tworzywowe: 4 szt. (WZ-01), 3 szt. (WZ-03)
- worek foliowy z przykryciem
- druciany kosz
- 4 kółka jezdne

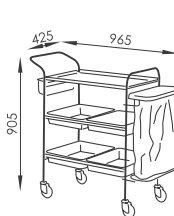

Multifunctional ward trolleys:

- frame: epoxy-powder-coated steel
- removable stainless steel tray (WZ-01)
- removable plastic boxes: 4 pcs (WZ-01), 3 pcs (WZ-03)
- plastic bag with cover
- wire basket
- 4 driving castors



SPZ-06

15 kg



SPZ-04

15 kg

SPZ-06, SPZ-04

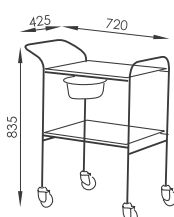

Stoliki zabiegowe:

- metalowy szkielet lakierowany proszkowo
- 2 szklane półki
- uchylna miska tworzywowa: 1 szt. (SPZ-06), 2 szt. (SPZ-04)
- 4 kółka jezdne

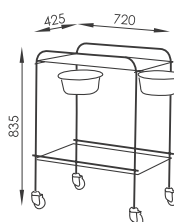

Intervention tables:

- frame: epoxy-powder-coated steel
- 2 glass shelves
- movable plastic bowls: 1 pc (SPZ-06), 2 pcs (SPZ-04)
- 4 driving castors



SPZ-07



SPZ-08

SPZ-07, SPZ-08

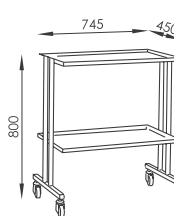

Stoliki zabiegowe:

- metalowy szkielet lakierowany proszkowo
- wymiowane 2 tace nierdzewne
- szuflada na prowadnicach rolkowych (SPZ-08)
- 4 kółka jezdne

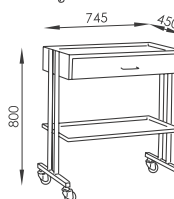

Intervention tables:

- frame: epoxy-powder-coated steel
- 2 removable stainless steel trays
- drawer with easy sliding motion (SPZ-08)
- 4 driving castors



SM-35

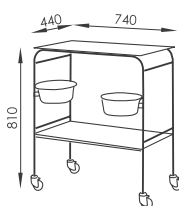

Stoliki zabiegowe:

- metalowy szkielet chromowany
- 2 blaty nierdzewne
- 2 uchylne miski tworzywowe
- 4 kółka jezdne

Intervention tables:

- frame: chromium plated steel
- 2 stainless steel trays
- 2 movable plastic bowls
- 4 driving castors



SM-33

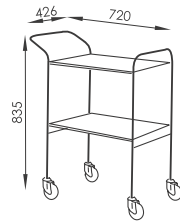

Wózek do rozwożenia leków:

- metalowy szkielet lakierowany proszkowo
- 4 przenośne nierdzewne tacki z tworzywowymi przegrodami
- uchylna miska tworzywowa
- 4 kółka jezdne

Medicine trolley:

- frame: epoxy-powder-coated steel
- 4 removable trays made of stainless steel with a plastic barriers
- movable plastic bowl
- 4 driving castors



SCH-02

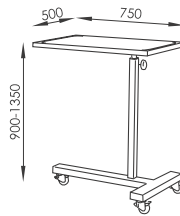

Stoliki do narzędzi chirurgicznych:

- metalowy szkielet lakierowany proszkowo
- blat nierdzewny z regulacją wysokości
- 3 kółka jezdne

Instrument tables:

- frame: epoxy-powder-coated steel
- stainless steel table with height adjustment
- 3 driving castors



SCH-03

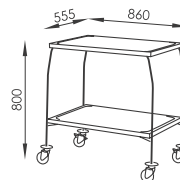

Stoliki do narzędzi chirurgicznych:

- metalowy szkielet chromowany
- 2 blaty nierdzewne
- 4 kółka jezdne

Instrument tables:

- frame: chromium plated steel
- 2 stainless steel tables
- 4 driving castors



SM-15

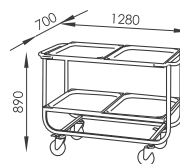

Wózki do przewożenia potraw:

- metalowy szkielet lakierowany proszkowo
- 4 wymiowane nierdzewne tace
- taca o wymiarach dł./szer./wys.: 625/505/40 mm
- 4 kółka jezdne

Service trolley:

- frame: epoxy-powder-coated steel
- 4 removable trays made of stainless steel
- dimension of tray length/width/height: 625/505/40 mm
- 4 driving castors



SM-31

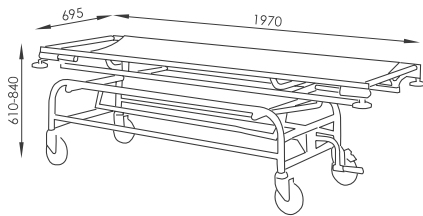

PW-05

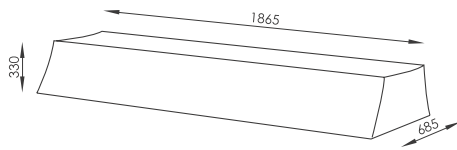

Wózki do przewożenia zwłok:

- metalowy szkielet lakierowany proszkowo
- regulacja wysokości wózka – mechanizmem śrubowym
- zdejmowane leże służące jako nosze
- 4 kółka jezdne w tym 2 z blokadą
- przykrycie wózka PW-05 (wyposażenie dodatkowe)

Transport trolley for human corpse:

- frame: epoxy-powder-coated steel
- height adjustment thanks to screw mechanism
- removable pallet used as a stretcher
- 4 driving castors, 2 of them with individual braking system
- trolley's cover PW-05 (additional equipment)



FAMED Sp. z o.o., 86-212 Stołno, woj. kujawsko-pomorskie, Poland
 tel. centrala: +48 56/ 677 14 00; dział handlowy: 677 14 51, -52, -53; fax 677 14 10
 www.famed-stolno.pl e-mail: handel@famed-stolno.pl, marketing@famed-stolno.pl
 GRUPA STIEGELMEYER

Posiadamy
 certyfikat
 ISO 9001:2000



Wyrób medyczny
 spełnia wymogi
 bezpieczeństwa
 zgodnie z Dyrektywą
 Europejską 93/42/EEC

